



# FLEX OFFICE

FLEXIBLE STAURAUMLÖSUNGEN  
FLEXIBLE STORAGE SOLUTIONS





## FLEXIBLE STAURAUMLÖSUNGEN FLEXIBLE STORAGE SOLUTIONS

**Die Arbeitswelt ist im Wandel** – immer mehr Unternehmen setzen auf flexible Arbeitsumgebungen. Moderne Bürolandschaften mit verschiedenen Bereichen für Kommunikation, Konzentration, Kreativität und Entspannung entstehen.

Der Wandel der Büros stellt auch neue Anforderungen an den Stauraum. Neben der Bereitstellung von persönlichem Stauraum müssen Stauraumlösungen Privatsphäre schaffen, Räume gliedern und zum Wohlfühlfaktor im Raum beitragen.

C+P bietet flexible Stauraumlösungen für moderne Bürolandschaften, die den individuellen Bedürfnissen verschiedener Anwender gerecht werden.

**The world of work is changing** - more and more companies are relying on flexible working environments. Modern office landscapes with different areas for communication, concentration, creativity and relaxation are emerging.

The change in offices also places new demands on storage space. In addition to providing personal storage space, storage solutions must create privacy, structure rooms and contribute to the feel-good factor in the room.

C+P offers flexible storage solutions for modern office landscapes that meet the individual needs of different users.





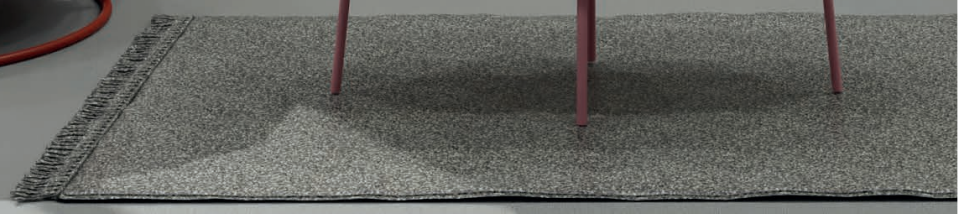
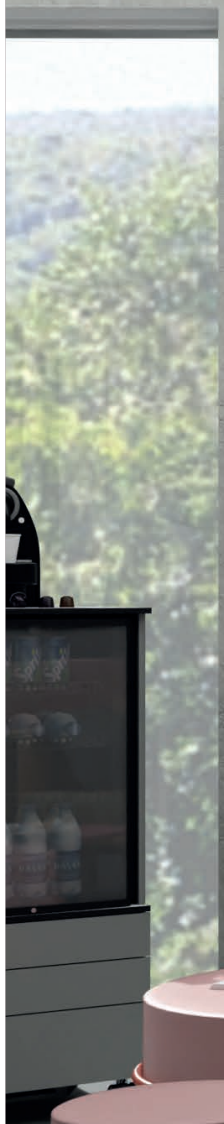



## ANWENDUNGEN & FUNKTIONEN APPLICATIONS & FUNCTIONS

**WOHLFÜHLATMOSPHERE** Die Kombination aus frischen Farben, natürlichen Materialien und Pflanzen steigert die Wohlfühlatmosphäre im Raum.

**FEEL-GOOD ATMOSPHERE** The combination of fresh colours, natural materials and plants enhances the feel-good atmosphere in the room.

**PRIVATSPHÄRE** Verschiedene Bereiche in offenen Bürolandschaften gliedern und Privatsphäre für Mitarbeiter schaffen.

**PRIVACY** Structure different areas in open office landscapes and create privacy for employees.

**PERSÖNLICHER STAUHAUM** Schließfächer für persönliche Wertgegenstände – ideal für verschiedene Anwender wie mobile Arbeiter oder Besucher.

**PERSONAL STORAGE SPACE** Lockers for personal valuables - perfect for various users such as mobile workers or visitors.

**ARBEITSPLATZ-ORGANISATION** Arbeitsplatznaher Stauraum für die Organisation von Mitarbeitern mit fest zugewiesenen oder temporären Arbeitsplätzen.

**WORKPLACE ORGANIZATION** Storage space close to workstations for the organization of employees with permanently assigned workstations.









## ANWENDUNGEN & FUNKTIONEN APPLICATIONS & FUNCTIONS

**SICHERHEIT & LANGLEBIGKEIT** Schließfachschränke aus Stahl sind besonders langlebig – in Verbindung mit dem passenden Schließsystem bieten sie darüber hinaus einen besonders hohen, nach DIN 4547 geprüften Einbruchschutz.

**SAFETY & LONGEVITY** Steel locker cabinets are particularly durable - in combination with the appropriate locking system, they also offer a particularly high level of burglar protection tested in accordance with DIN 4547.

**NACHHALTIGKEIT & UMZUGSTAUGLICHKEIT** Ressourcenschonung und Umzugstauglichkeit ist ein wichtiger Aspekt bei der Einrichtungswahl – Stahlmöbel sind 100% recycelbar und lassen sich einfach umziehen.

**SUSTAINABILITY & SUITABILITY FOR RELOCATION** Resource conservation and relocation suitability is an important aspect in the choice of furnishings - steel furniture is 100% recyclable and easy to move.

**PERSONALISIERUNG** Personalisierte Schließfächer in verschiedenen Varianten fördern die Organisation in einer flexiblen Arbeitsumgebung.

**PERSONALIZATION** Personalised lockers in various variants promote organisation in a flexible working environment.

**ELEKTRIFIZIERUNG** Elektrifizierte Schließfächer ermöglichen das sichere Laden von Laptops und Co. – via Stromversorgung oder Wireless-Charging als High-End-Lösung.

**ELECTRIFICATION** Electrified lockers enable the secure loading of laptops etc. - via power supply or wireless charging as a high-end solution.



Website Visitors All Together

King to Retention

ONE: Determine primary audience, goals, and prioritization of channels

TWO: For non-conflict elements, optimize for the most demanding channel (i.e. separate!)  
Eg. Title tag for SEO, Cdn for Twitter/FB

THREE: Author the straight-forward headline first

FOUR: Now write the social (link-bait) version w/ a clear conversation

FIVE: Merge (3) & (4), and add in critical keywords

Best to use when system is not yet fully defined, primary channel is social, secondary channel is engagement, with newsletter as a goal

Author and write, social cards can be unique from video/docs

Use a New Alarm System, Video Download, & Outdoor Camera is No Longer Just a Thermostat—This New Security System Shows You How

Use Alarm, Video Download, & Camera Are All in One in Every "Next Home" List











## SCHLISSFACHLINIE PREFINO LOCKER LINE PREFINO

**PREFINO** erfüllt höchste Funktionsansprüche verschiedener Anwender. Ermöglicht durch vielfältige Maßvarianten und Schließfachoptionen – über dem marktüblichen Angebot hinaus.

**PREFINO** meets the highest functional demands of various users. Made possible by a wide range of dimension variants and locker options - beyond what is available on the market.

### Produktinformationen:

- Stabile, langlebige Stahlkonstruktion
- Funktionales Modulsystem mit aufschlagenden Türen
- Verwindungssteife doppelwandige Stahlfronten oder HPL Dekor-Fronten
- Türöffnungsbegrenzer 90° und Anschlagdämpfer für optimale Schließigenschaften
- Vielfältige Fachgrößen für jeden Bedarf
- Verschiedene Schließsysteme wählbar
- Elektrifizierungsoptionen in den Schrankfächern

### Product information:

- Sturdy, durable steel construction
- Functional modular system with hinged doors
- Torsion-resistant double-walled steel fronts or HPL decorative fronts
- Door opening limiter 90° and stop damper for optimum closing properties
- Wide range of compartment sizes for every need
- Different locking systems available
- Electrification options in the cupboard compartments

AUFSCHLAGENDE TÜREN FÜR GLATTE FRONTEN  
OPENING DOORS FOR PLAIN FRONTS

DOPPELWANDIGE STAHLFRONTEN  
DOUBLE-WALLED STEEL FRONTS

HPL DEKORFRONTEN MÖGLICH  
HPL DÉCOR FRONTS POSSIBLE



# BESTELLBEISPIEL ORDERING EXAMPLE

MEINE  
WUNSCH-KOMBINATION

MY  
WISH-COMBINATION

<input type="checkbox"/>	<input type="checkbox"/>	<input type="checkbox"/>	<input type="checkbox"/>	RDS 095 90 30
<input type="checkbox"/>	<input type="checkbox"/>	<input type="checkbox"/>	<input type="checkbox"/>	RDS 110 90 20
<input type="checkbox"/>	<input type="checkbox"/>	<input type="checkbox"/>	<input type="checkbox"/>	RDS 000 50 00

RDS  
000 50 00

Mit unserem Anfrageformular können Sie schnell und einfach Ihren Schrank für das Flex Office zusammenstellen.

Our inquiry form helps you to quickly and easily assemble your Flex Office cabinet.

Kreuzen Sie Ihre Wunsch-Kombination an und schreiben uns Ihre Lieblings-Farbnummern auf die entsprechenden Fächer.

Tick your desired combination and write us your favourite colour numbers on the corresponding compartments.

Wir wünschen Ihnen viel Freude beim Experimentieren mit Farben und Dekoren, lassen Sie sich inspirieren!

We hope you enjoy experimenting with colours and decors, let us inspire you!

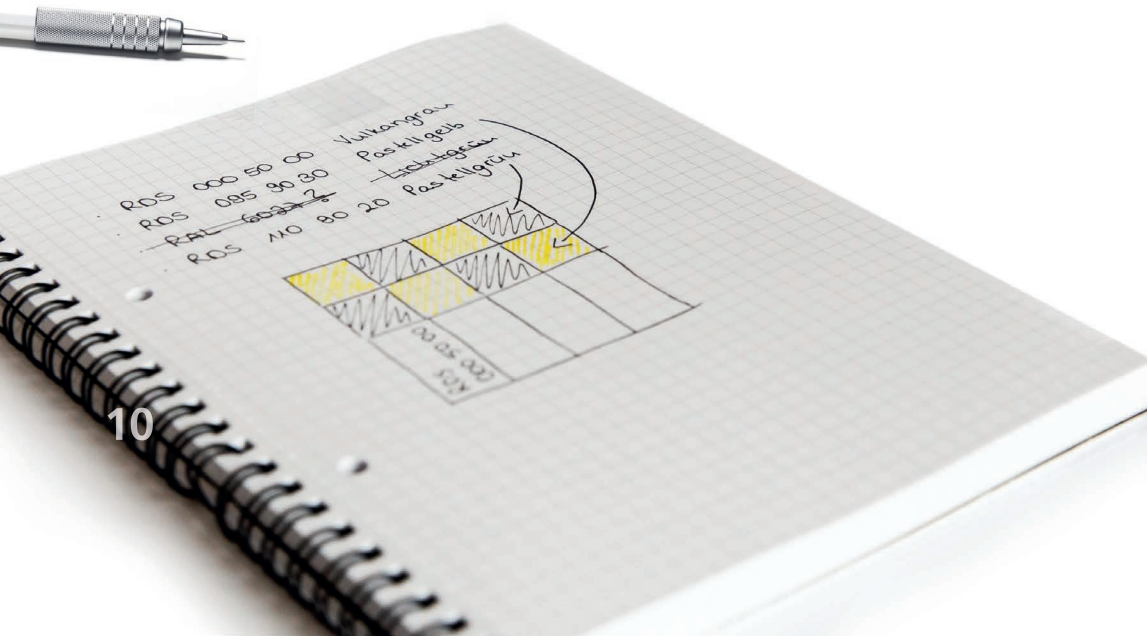



# ANFRAGEFORMULAR PREFINO

C+P Möbelsysteme GmbH & Co. KG · Boxbachstr. 1 · 35236 Breidenbach · Telefon: +49 6465 919-0 · Fax: +49 6465 919-200 · E-Mail: flexoffice@cp.de



## SCHRÄNKE

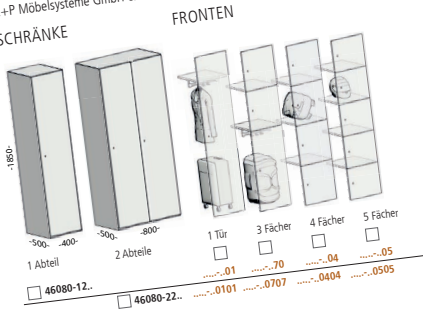

1 Abteil  46080-12...  
 2 Abteile  46080-22...  
 1 Tür  .....01  
 3 Fächer  .....70  
 4 Fächer  .....04  
 5 Fächer  .....05

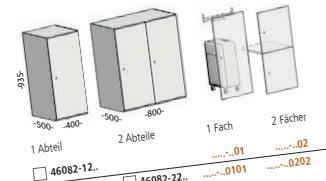

1 Abteil  46082-12...  
 2 Abteile  46082-22...  
 1 Fach  .....01  
 2 Fächer  .....02

## AUSRICHTUNG FRONTEN



## SCHRANKFARBEN



## FRONTFARBEN



## ANFRAGE

Firma \_\_\_\_\_  
 Knd.-Nr. (falls vorhanden) \_\_\_\_\_  
 Straße \_\_\_\_\_  
 PLZ/Ort \_\_\_\_\_  
 Ansprechpartner \_\_\_\_\_  
 E-Mail \_\_\_\_\_  
 Telefon \_\_\_\_\_  
 Unterschrift \_\_\_\_\_

## Flex Office Schränke

### UNTERBAUTEN

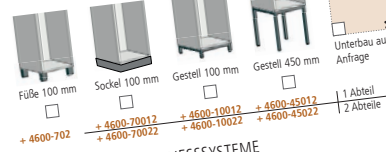

### MECHANISCHE SCHLISSYSTEME



### ELEKTRONISCHE SCHLISSYSTEME



### ORGANISATION



### KUNDENSPEZIFISCHE AUSFÜHRUNG

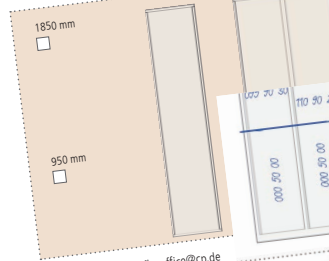

Auf der Vorderseite finden Sie die Schrank-Kombinationen und Zubehör zum Konfigurieren der Modelle

On the front side you will find the cabinet combinations and accessories for configuring the models.



19-200 · E-Mail: flexoffice@cp.de

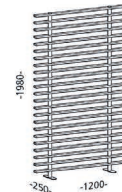

Lamellenwand  
 58690-0519

Auf der Rückseite finden Sie eine große Auswahl an Dekoren und Farben.

On the flipside you will find a large selection of decors and colors.



## ANFRAGE

Firma \_\_\_\_\_  
 Knd.-Nr. (falls vorhanden) \_\_\_\_\_  
 Straße \_\_\_\_\_  
 PLZ/Ort \_\_\_\_\_  
 Ansprechpartner \_\_\_\_\_  
 E-Mail \_\_\_\_\_  
 Telefon \_\_\_\_\_  
 Unterschrift \_\_\_\_\_

PREIS AUF ANFRAGE: flexoffice@cp.de

**C+P Möbelsysteme GmbH & Co. KG**

Boxbachstraße 1 · 35236 Breidenbach / Germany

Tel.: +49 64 65 919 - 888 · Fax: +49 64 65 919 - 555

info@cp.de · www.cp.de

Besuchen Sie uns auf [www.cp.de](http://www.cp.de) und lernen  
Sie die ganze Bandbreite unserer Einrichtungs-Lösungen kennen

Visit us at [www.cp.de](http://www.cp.de) and discover the full range  
of our furnishing solutions.

